

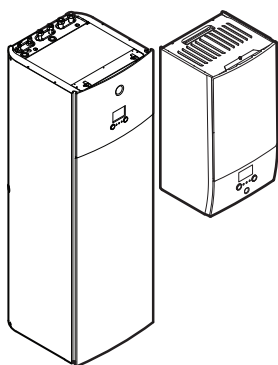

# Uitgebreide handleiding voor de gebruiker

## Daikin Altherma 3 R F+W



**EBH04+08DA**  
**EBX04+08DA**

**EHVH04S18D\***  
**EHVH04S23D\***  
**EHVH08S18D\***  
**EHVH08S23D\***  
**EHVX04S18D\***  
**EHVX04S23D\***  
**EHVX08S18D\***  
**EHVX08S23D\***

Uitgebreide handleiding voor de gebruiker  
Daikin Altherma 3 R F+W

**Nederlands**

## Inhoudsopgave

<b>1</b>	<b>Algemene veiligheidsmaatregelen</b>	<b>2</b>
1.1	Over de documentatie	2
1.1.1	Betekenis van de waarschuwingen en symbolen	2
1.2	Voor de gebruiker	3
<b>2</b>	<b>Over dit document</b>	<b>3</b>
<b>3</b>	<b>Over het systeem</b>	<b>4</b>
3.1	Onderdelen in een typische systeemlay-out	4
<b>4</b>	<b>Bediening</b>	<b>4</b>
4.1	Gebruikersinterface: overzicht	4
4.2	Mogelijke schermen: overzicht	5
4.2.1	Startscherm	5
4.2.2	Het scherm Hoofdmenu	6
4.2.3	Instelpunt-scherm	6
4.2.4	Gedetailleerd scherm met waarden	7
4.3	Basisgebruik	7
4.3.1	Het startscherm gebruiken	7
4.3.2	De menustructuur gebruiken	7
4.3.3	De werking AAN of UIT zetten	7
4.4	De regeling van de ruimteverwarming/-koeling	7
4.4.1	Over de regeling van de ruimteverwarming/-koeling	7
4.4.2	De bedrijfsmodus instellen	7
4.4.3	Bepalen welke temperatuurregeling u gebruikt	8
4.4.4	De gewenste kamertemperatuur wijzigen	8
4.4.5	De gewenste aanvoerwatertemperatuur wijzigen	8
4.5	Het warm tapwater regelen	9
4.5.1	Over de regeling van het warm tapwater	9
4.5.2	Stand Warmhouden	9
4.5.3	Geplande stand	10
4.5.4	De stand Gepland + warmhouden	10
4.5.5	De temperatuur voor warm tapwater wijzigen	10
4.5.6	Krachtige warm tapwaterwerking gebruiken	10
4.6	Gevorderd gebruik	11
4.6.1	De geluidsarme stand gebruiken	11
4.6.2	De vakantiestand gebruiken	12
4.6.3	Informatie aflezen	12
4.6.4	De tijd en de datum configureren	12
4.7	Voorgeprogrammeerde waarden en programma's	12
4.7.1	Voorgeprogrammeerde waarden gebruiken	12
4.7.2	De energieprijzen instellen	12
4.7.3	Programma's gebruiken en programmeren	13
4.7.4	Programmascherm: voorbeeld	14
4.8	Weersafhankelijke werking	16
4.8.1	Gedetailleerd scherm met weersafhankelijke curve	16
4.9	Menustructuur: Overzicht gebruikersinstellingen	17
4.10	Installeerinstellingen: tabellen die de installateur moet invullen	18
4.10.1	Configuratiewizard	18
4.10.2	Menu Instellingen	18
<b>5</b>	<b>Tips om energie te besparen</b>	<b>18</b>
<b>6</b>	<b>Onderhoud en service</b>	<b>18</b>
6.1	Overzicht: onderhoud en service	18
6.2	Het contact/helpdesknnummer vinden	19
<b>7</b>	<b>Opsporen en verhelpen van storingen</b>	<b>19</b>
7.1	De help-tekst weergeven in geval van een storing	19
7.2	De storingshistoriek nagaan	19
7.3	Symptoom: u vindt het te koud (warm) in uw woonruimte	19
7.4	Symptoom: het water uit de kraan is te koud	20
7.5	Symptoom: Storing in de warmtepomp	20
7.6	Symptoom: Het systeem maakt gorgelende geluiden na de inbedrijfstelling	20

<b>8</b>	<b>Verplaatsen</b>	<b>20</b>
8.1	Overzicht: verplaatsen	20
<b>9</b>	<b>Als afval verwijderen</b>	<b>20</b>
<b>10</b>	<b>Verklarende woordenlijst</b>	<b>21</b>

## 1 Algemene veiligheidsmaatregelen

### 1.1 Over de documentatie

- De documentatie is oorspronkelijk in het Engels geschreven. Alle andere talen zijn vertalingen.
- Alle in dit document vermelde voorzorgen betreffen zeer belangrijke punten en dienen dus steeds nauwgezet te worden nageleefd.

#### 1.1.1 Betekenis van de waarschuwingen en symbolen



##### GEVAAR

Duidt op een situatie die de dood of ernstige verwondingen als gevolg heeft.



##### GEVAAR: GEVAAR VOOR ELEKTROCUTIE

Duidt op een situatie die elektrocutie kan veroorzaken.



##### GEVAAR: RISICO OM ZICH TE VERBRANDEN

Duidt op een situatie die brandwonden kan veroorzaken als gevolg van extreem hoge of lage temperaturen.



##### GEVAAR: ONTPLOFFINGSGEVAAR

Duidt op een situatie die een ontploffing kan veroorzaken.



##### WAARSCHUWING

Duidt op een situatie die de dood of ernstige verwondingen als gevolg zou kunnen hebben.



##### WAARSCHUWING: ONTVLAMBAAR MATERIAAL



##### VOORZICHTIG

Duidt op een situatie die kleine of matige verwondingen als gevolg zou kunnen hebben.



##### OPMERKING

Duidt op een situatie die schade aan apparatuur of eigendom zou kunnen berokkenen.



##### INFORMATIE

Duidt op nuttige tips of bijkomende informatie.

Symbol	Verklaring
	Lees de montagehandleiding, de gebruiksaanwijzing en het instructievel voor de bedrading alvorens te beginnen met de installatie.
	Lees de servicehandleiding alvorens onderhouds- en servicewerkzaamheden uit te voeren.
	Voor meer informatie, zie de uitgebreide handleiding voor de installateur en de gebruiker.

## 1.2 Voor de gebruiker

- Indien u twijfels heeft over de bediening van de unit, neem contact op met uw dealer.
- Dit apparaat kan worden gebruikt door kinderen vanaf een leeftijd van 8 jaar en door personen met verminderde fysieke, zintuiglijke of mentale mogelijkheden of een gebrek aan ervaring en kennis als het gebruik van het apparaat op een veilige manier werd uitgelegd en als zij de gevaren hiervan begrijpen. Kinderen mogen NIET met het apparaat spelen. Reiniging en onderhoud door de gebruiker mag NIET worden uitgevoerd door kinderen zonder toezicht.



### WAARSCHUWING

Om elektrische schokken of brand te vermijden:

- Spoel de unit NIET af.
- Bedien de unit NIET met natte handen.
- Plaats GEEN voorwerpen die water bevatten op de unit.



### OPMERKING

- Plaats GEEN voorwerpen, apparatuur of uitrustingen bovenop de unit.
- Zit, klim of sta NIET op de unit.

- Units dragen het volgende symbool:



Dit betekent dat u GEEN elektrische en elektronische producten mag mengen met ongesorteerd huishoudelijk afval. Probeer het systeem NIET zelf te ontmantelen: het ontmantelen van het systeem en het behandelen van het koelmiddel, van olie en van andere onderdelen moeten door een erkende installateur conform met de geldende wetgeving uitgevoerd worden.

De units moeten voor hergebruik, recyclage en terugwinning bij een gespecialiseerd behandlungsbedrijf worden behandeld. Door ervoor te zorgen dat dit product op de juiste manier wordt weggegooid, draagt u bij tot het voorkomen van mogelijke negatieve gevolgen voor milieu en menselijke gezondheid. Voor meer informatie, contacteer uw installateur of de plaatselijke overheid.

- Batterijen dragen het volgende symbool:



Dit betekent dat de batterijen NIET met ongesorteerd huishoudelijk afval gemengd mogen worden. Indien onder het symbool een scheikundig symbool afgebeeld staat, betekent dit scheikundig symbool dat de batterij een zwaar metaal bevat boven een bepaalde concentratie.

Mogelijke chemische symbolen: Pb: lood (>0,004%).

Lege batterijen moeten voor hergebruik door een gespecialiseerde installatie worden verwerkt. Door ervoor te zorgen dat wegwerpbatterijen op de juiste manier worden weggegooid, helpt u mogelijke negatieve gevolgen voor milieu en menselijke gezondheid te voorkomen.

## 2 Over dit document

Onze welgemeende dank voor de aankoop van dit product. Verzoek:

- Lees zorgvuldig de documentatie vooraleer de gebruikersinterface te gebruiken om zo de best mogelijke werking te kunnen garanderen.

- Vraag de installateur u te informeren over de instellingen die hij gebruikte om uw systeem te configureren. Controleer of hij de tabellen met de installateurinstellingen ingevuld heeft. Indien niet, verzoek hem dit alsnog te doen.
- Bewaar de documentatie voor latere raadpleging.

### Bedoeld publiek

Eindgebruikers

### Documentatieset

Dit document is een onderdeel van een documentatieset. De volledige set omvat:

#### • Algemene veiligheidsmaatregelen:

- Veiligheidsinstructies die u moet lezen vooraleer uw systeem te bedienen
- Formaat: Papier (in de doos van de binneneunit)

#### • Gebruiksaanwijzing:

- Snelle gids voor basisgebruik
- Formaat: Papier (in de doos van de binneneunit)

#### • Uitgebreide handleiding voor de gebruiker:

- Gedetailleerde stap per stap instructies en achtergrondinformatie voor basis- en gevorderd gebruik
- Formaat: Digitale bestanden op <http://www.daikineurope.com/support-and-manuals/product-information/>

Laatste herzieningen van de meegeleverde documentatie kunnen op de regionale Daikin-website of via uw installateur beschikbaar zijn.

De documentatie is oorspronkelijk in het Engels geschreven. Alle andere talen zijn vertalingen.

### Referenties

Referenties (voorbeeld: [4.3]) helpen u om steeds te weten waar u zich bevindt in de menustructuur van de gebruikersinterface.

1	De referenties <b>inschakelen</b> : Druk in het startscherm of hoofdmenuscherm op de help-knop. De referenties verschijnen links bovenaan op het scherm.	?
2	De referenties <b>uitschakelen</b> : Druk opnieuw op de help-knop.	?

Dit document vermeldt tevens deze referenties. **Voorbeeld:**

1	Ga naar [4.3]: Ruimteverwarming/-koeling > Werkingsgebied.	
---	--	--

Dit betekent:

1	Ga vanuit het startscherm naar Ruimteverwarming/-koeling door aan de linkse draaiknop te draaien.	
2	Druk op de linkse draaiknop om naar het submenu te gaan.	
3	Draai aan de linkse draaiknop en ga naar Werkingsgebied.	

## 3 Over het systeem

- 4 Druk op de linkse draaiknop om naar het submenu te gaan.



### 3 Over het systeem

Afhankelijk van de systeemlay-out kan het systeem:

- Een plaats verwarmen
- Een plaats afkoelen (indien een model met verwarmings-/koelwarmtepomp geplaatst werd)
- Warm tapwater produceren (indien een warmtapwatertank geplaatst werd)

#### 3.1 Onderdelen in een typische systeemlay-out

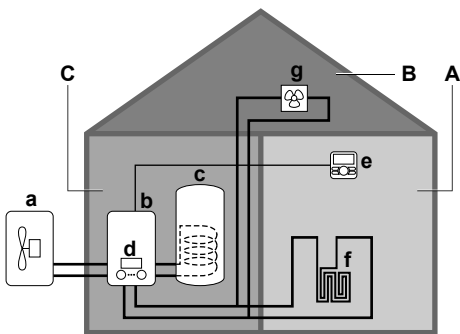

- A** Primaire zone. **Voorbeeld:** Woonkamer.  
**B** Secundaire zone. **Voorbeeld:** Slaapkamer.  
**C** Technische ruimte. **Voorbeeld:** Garage.  
**a** Warmtepomp van de buitenunit  
**b** Warmtepomp van de binnenunit  
**c** Warmtapwatertank  
**d** Gebruikersinterface bij de binnenunit  
**e** Gebruikersinterface die als kamerthermostaat gebruikt wordt  
**f** Vloerverwarming  
**g** Radiatoren, warmtepompconvectoren of ventilatorconvectoren



#### INFORMATIE

De binnenunit en de tank voor warm tapwater (indien geïnstalleerd) kunnen afzonderlijk of geïntegreerd zijn afhankelijk van het type binnenunit.

## 4 Bediening

### 4.1 Gebruikersinterface: overzicht

De gebruikersinterface heeft de volgende onderdelen:

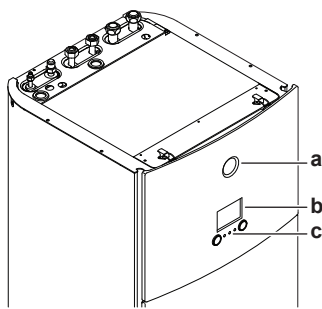
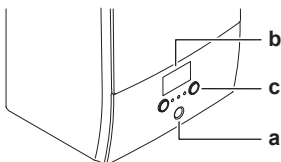

- a** Statusindicator  
**b** LCD-scherm  
**c** Draaiknoppen en toetsen

#### Statusindicator

De statusindicator-LEDs gaan branden of knipperen om de bedrijfsmodus van de unit aan te geven.

LED	Stand	Beschrijving
Knipperend blauw	Stand-by	De unit is niet in bedrijf.
Constant blauw	Bediening	De unit is in bedrijf.
Knipperend rood	Storing	Er is een storing. Zie "7.1 De help-tekst weergeven in geval van een storing" op pagina 19 voor meer informatie.

#### LCD-scherm

Het LCD-scherm heeft een slaapstand. Wanneer de gebruikersinterface een tijdje niet wordt gebruikt, valt het scherm uit. Zodra u op een druktoets duwt of aan een van de draaiknoppen draait, licht het scherm weer op. De tijd dat de gebruikersinterface niet wordt gebruikt, hangt af van het gebruikertoegevoegsniveau:

- Gebruiker of Gevorderde gebruiker: 15 min
- Installateur: 1 h

#### Draaiknoppen en toetsen

U gebruikt de draaiknoppen en toetsen:

- Om door de schermen, menu's en instellingen van het LCD-scherm te navigeren
- Om waarden in te stellen

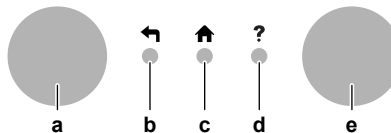

Onderdeel	Beschrijving
<b>a</b> Linkse draaiknop	Het LCD_scherm geeft een boog weer links op het display wanneer u de linkse draaiknop kunt gebruiken. <ul style="list-style-type: none"> <li>•  : Draai en druk vervolgens de linkse draaiknop in. Navigeer doorheen de menustructuur.</li> <li>•  : Draai de linkse draaiknop. Kies een menu-item.</li> <li>•  : Druk de linkse draaiknop in. Bevestig uw keuze of ga naar een submenu.</li> </ul>
<b>b</b> Terug-toets	: Druk hierop om 1 stap terug te gaan in de menustructuur.

Onderdeel	Beschrijving
c	Home-toets : Druk hierop om terug te gaan naar het startscherm.
d	Help-toets : Druk hierop om een helptekst in verband met de huidige pagina weer te geven (indien beschikbaar).
e	Rechtse draaiknop Het LCD-scherm geeft een boog weer rechts op het display wanneer u de rechtse draaiknop kunt gebruiken. <ul style="list-style-type: none"> <li>: Draai en druk vervolgens de rechtse draaiknop in. Wijzig een waarde of instelling, die rechts op het scherm worden getoond.</li> <li>: Draai de rechtse draaiknop. Navigeer door de mogelijke waarden en instellingen.</li> <li>: Druk de rechtse draaiknop in. Bevestig uw keuze en ga naar het volgende menu-item.</li> </ul>

## 4.2 Mogelijke schermen: overzicht

De meest voorkomende schermen zijn de volgende:

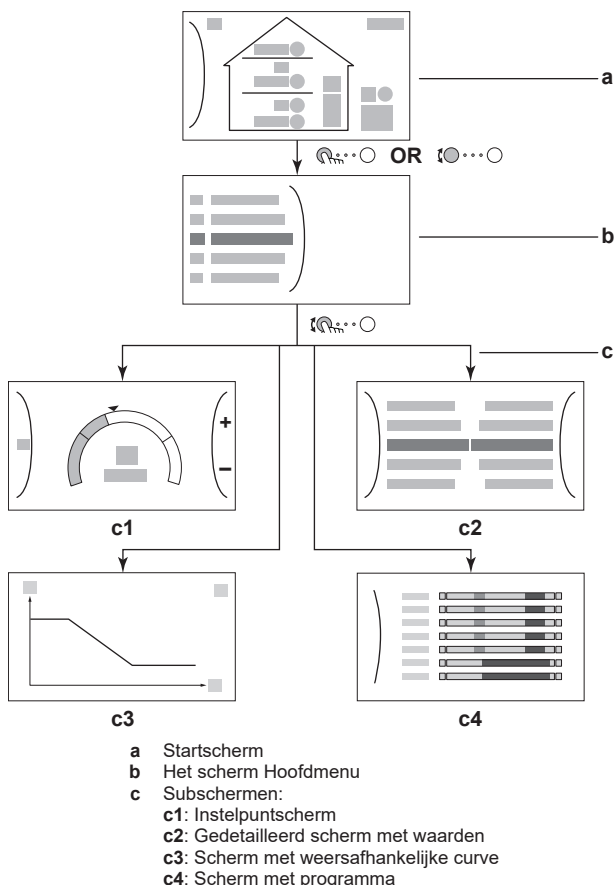

### 4.2.1 Startscherm

Druk op de -toets om terug te keren naar het startscherm. U krijgt een overzicht van de unitconfiguratie en de kamer- en instelpunttemperaturen te zien. Alleen symbolen die van toepassing zijn op uw configuratie zijn zichtbaar op het startscherm.

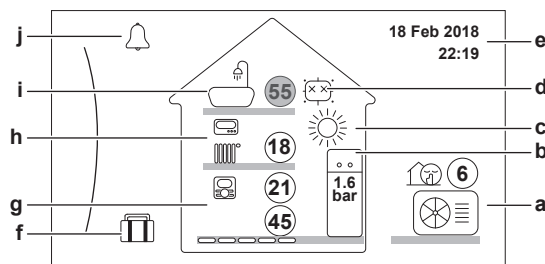

Mogelijke acties in dit scherm	
	Ga door de lijst van het hoofdmenu.
	Ga naar het hoofdmenu-scherm.
?	Referenties inschakelen/uitschakelen.

Onderdeel	Beschrijving
	De temperaturen worden weergegeven in cirkels. Als de cirkel grijs is, is de overeenkomstige werking (bijvoorbeeld: ruimteverwarming) momenteel niet actief.
Buitenunit	<b>a1</b> : Buitenunit <b>a2 a3</b> <b>a1</b> : Geluidsarme stand actief <b>a3</b> Gemeten omgevingstemperatuur
Binnenunit / tank voor warm tapwater	<b>b1</b> Binnenunit: <ul style="list-style-type: none"> <li>: Op de vloer staande binnenunit met geïntegreerde tank</li> <li>: Op wand gemonteerde binnenunit met afzonderlijke tank</li> <li>: Op wand gemonteerde binnenunit</li> </ul> <b>b2</b> Waterdruk
Ruimtebedr ijfsmodus	<b>c</b> <ul style="list-style-type: none"> <li>: Koeling</li> <li>: Verwarming</li> </ul>
Desinfectie / Krachtig	<b>d</b> <ul style="list-style-type: none"> <li>: Desinfectiestand actief</li> <li>: Krachtige stand actief</li> </ul>
Datum / tijd	<b>e</b> Huidige datum en tijd
Vakantie	<b>f</b> : Vakantiestand actief
Primaire zone	<b>g1</b> Warmteafgiftesysteem: <ul style="list-style-type: none"> <li>: Vloerverwarming</li> <li>: Ventilator-convectoren</li> <li>: Radiator</li> </ul> <b>g2</b> Instelpunt van de aanvoerwatertemperatuur <b>g3</b> Kamerthermostaattype: <ul style="list-style-type: none"> <li>: Daikin gebruikersinterface die als kamerthermostaat gebruikt wordt</li> <li>: Externe bediening</li> <li>Verborgen: Regeling van de primaire aanvoerwatertemperatuur</li> </ul> <b>g4</b> Gemeten kamertemperatuur

## 4 Bediening

Onderdeel	Beschrijving
Secundaire zone h3 h1 h2	h1 Warmteafgiftesysteem: <ul style="list-style-type: none"> <li>▬▬▬▬: Vloerverwarming</li> <li>▬▬▬▬: Ventilo-convector</li> <li>▬▬▬▬: Radiator</li> </ul>
	h2 Instelpunt van de aanvoerwatertemperatuur
	h3 Kamerthermostaattype: <ul style="list-style-type: none"> <li>▬▬▬▬: Externe bediening</li> <li>▬▬▬▬: Verborgen: Regeling van de primaire aanvoerwatertemperatuur</li> </ul>
Warm tapwater i1 i2	i1 : Warm tapwater
	i2 Gemeten tanktemperatuur
Storing	j  of : Er is een storing Zie "7.1 De help-tekst weergeven in geval van een storing" op pagina 19 voor meer informatie.

### 4.2.2 Het scherm Hoofdmenu

Vanuit het startscherm drukt u ( ) of draait u ( ) de linkse draaiknop om het hoofdmenuscherm te openen. Via het hoofdmenu hebt u toegang tot de verschillende instelpuntsschermen en submenu's.

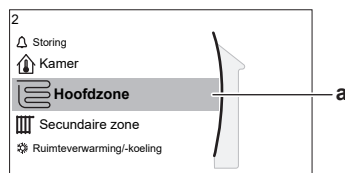

a Geselecteerd submenu

Mogelijke acties in dit scherm	
	Ga door de lijst.
	Ga naar het submenu.
?	Referenties inschakelen/uitschakelen.

Submenu	Beschrijving
[0]  of  Storing	<b>Beperking:</b> Wordt alleen weergegeven als er een storing optreedt.  Zie "7.1 De help-tekst weergeven in geval van een storing" op pagina 19 voor meer informatie.
[1]  Kamer	<b>Beperking:</b> Wordt alleen weergegeven als er een kamerthermostaat is aangesloten op de binnenunit.  De kamertemperatuur instellen.
[2]  Hoofdzone	Toont het symbool dat van toepassing is voor het type afgever van de primaire zone.  De aanvoerwatertemperatuur voor de primaire zone instellen.
[3]  Secundaire zone	<b>Beperking:</b> Wordt alleen weergegeven als er twee aanvoerwatertemperatuurzones zijn. Toont het symbool dat van toepassing is voor het type afgever van de secundaire zone.  De aanvoerwatertemperatuur voor de secundaire zone (indien aanwezig) instellen.

Submenu	Beschrijving
[4]  Ruimteverwarming/-koeling	Toont het symbool dat van toepassing is voor uw unit.  De unit in verwarmings- of koelstand zetten. U kunt de stand niet wijzigen op modellen met alleen verwarming.
[5]  Sanitaire warmwatertank	<b>Beperking:</b> Wordt alleen weergegeven als er een warm tapwatertank aanwezig is.  De temperatuur van de warmtapwatertank instellen.
[7]  Gebruikerinstellingen	Biedt toegang tot gebruikersinstellingen zoals vakantiestand en geluidsarme stand.
[8]  Informatie	Geeft gegevens en informatie over de binnenunit weer.
[9]  Installateursinstellingen	<b>Beperking:</b> Alleen voor de installateur.  Biedt toegang tot geavanceerde instellingen.
[A]  Inbedrijfstelling	<b>Beperking:</b> Alleen voor de installateur.  Testen en onderhoud uitvoeren.
[B]  Gebruikersprofiel	Het actieve gebruikersprofiel wijzigen.
[C]  In werking	De verwarmings/koelings-functie en productie van warm tapwater in- of uitschakelen.

### 4.2.3 Instelpunt-scherm

Het instelpuntsscherm wordt weergegeven voor schermen die systeemonderdelen beschrijven die een instelpuntwaarde nodig hebben.

#### Voorbeelden

[1] Scherm Kamertemperatuur

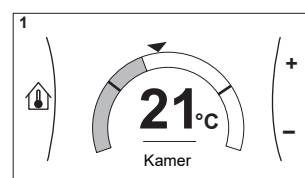

[2] Scherm Primaire zone

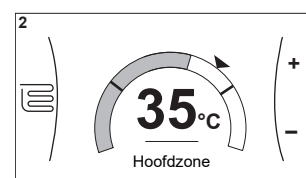

[3] Scherm Secundaire zone

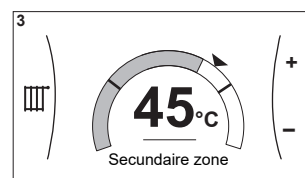

[5] Scherm Tanktemperatuur



#### Uitleg

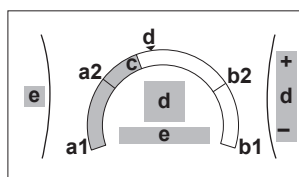

Mogelijke acties in dit scherm	
	Ga door de lijst van het submenu.
	Ga naar het submenu.

Mogelijke acties in dit scherm	
	Wijzig en pas de gewenste temperatuur automatisch aan.

Onderdeel	Beschrijving	
Minimale temperatuurbeperring	a1	Vastgelegd door de unit
	a2	Beperkt door de installateur
Maximale temperatuurbeperring	b1	Vastgelegd door de unit
	b2	Beperkt door de installateur
Huidige temperatuur	c	Gemeten door de unit
Gewenste temperatuur	d	Draai aan de rechtse draaiknop om te verhogen/verlagen.
Submenu	e	Draai aan of druk op de linkse draaiknop om naar het submenu te gaan.

#### 4.2.4 Gedetailleerd scherm met waarden

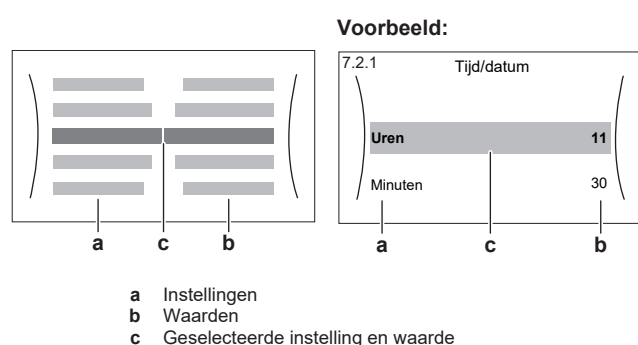

Mogelijke acties in dit scherm	
	Ga door de lijst met instellingen.
	Verander de waarde.
	Ga naar de volgende instelling.
	Bevestig de wijzigingen en ga verder.

### 4.3 Basisgebruik

#### 4.3.1 Het startscherm gebruiken

##### Over het startscherm

Op het startscherm kunt u de belangrijkste instellingen die voor dagelijks gebruik bedoeld zijn, aflezen. De opstelling van de unit wordt schematisch weergegeven. Zie "4.2.1 Startscherm" op pagina 5 voor meer informatie.

##### Naar het startscherm gaan

Druk op de -toets om terug te keren naar het startscherm.

#### 4.3.2 De menustructuur gebruiken

##### Over de menustructuur

Ga naar de menustructuur om de instellingen van de unit te wijzigen en waarden zoals de huidige temperatuur af te lezen. Zie "4.9 Menustructuur: Overzicht gebruikersinstellingen" op pagina 17 voor een overzicht van de instellingen die beschikbaar zijn voor de gebruiker.

##### Naar de menustructuur gaan

Druk op om naar de menustructuur te gaan.

#### 4.3.3 De werking AAN of UIT zetten

### 4.4 De regeling van de ruimteverwarming/-koeling

#### 4.4.1 Over de regeling van de ruimteverwarming/-koeling

Het regelen van de ruimteverwarming/-koeling omvat de volgende stappen:

- 1 De ruimtebedrijfsmodus instellen
- 2 De temperatuur regelen

Afhankelijk van de systeemlayout en de configuratie door de installateur kunt u een andere temperatuurregeling gebruiken:

- Regeling via een ruimtethermostaat
- Regeling via de aanvoerwatertemperatuur
- Regeling via een externe kamerthermostaat

#### 4.4.2 De bedrijfsmodus instellen

##### Over de bedrijfsmodi

Afhankelijk van het model van uw warmtepomp moet u aan uw systeem zeggen welke bedrijfsmodus gebruikt moet worden: verwarming of koeling.

Indien een ...-model van warmtepomp geplaatst werd	Dan...
Verwarming/koeling	Het systeem kan een ruimte verwarmen en afkoelen. U moet aan het systeem zeggen welke bedrijfsmodus gebruikt moet worden.
Verwarming alleen	Het systeem kan een ruimte verwarmen, maar NIET afkoelen. U hoeft NIET aan het systeem te zeggen welke bedrijfsmodus gebruikt moet worden.

##### Bepalen of een warmtepomp voor verwarming/koeling geplaatst werd

1	Ga naar [4]: Ruimteverwarming/-koeling.	
2	Controleer of [4.1] Bedrijfsmodus wordt vermeld en kan worden bewerkt. Als dat zo is, dan werd een warmtepomp voor verwarming/koeling geplaatst.	

Om aan het systeem te zeggen welk ruimtebedrijf te gebruiken, kunt u het volgende doen:

U kunt...	Plaats
Nagaan welke bedrijfsmodus momenteel in gebruik is.	Startscherm
Stel de ruimtebedrijfsmodus permanent in.	Hoofdmenu
Beperk automatisch omschakelen volgens een maandelijks programma.	

##### Nagaan welke bedrijfsmodus momenteel in gebruik is

De bedrijfsmodus wordt weergegeven op het startscherm:

- Als de unit in de verwarmingsmodus staat, wordt het -symbool getoond.
- Als de unit in de koelmodus staat, wordt het -symbool getoond.

De statusindicator geeft aan of de unit momenteel in bedrijf is:

- Wanneer de unit niet in bedrijf is, toont de statusindicator een blauw knipperlicht met een interval van ongeveer 5 seconden.

## 4 Bediening

- Terwijl de unit is in bedrijf, zal de statusindicator constant blauw oplichten.

### De bedrijfsmodus instellen

1	Ga naar [4.1]: Ruimteverwarming/-koeling > Bedrijfsmodus	
2	Selecteer een van de volgende opties: <ul style="list-style-type: none"> <li>Verwarming: Alleen verwarmingsstand</li> <li>Koeling: Alleen koelstand</li> <li>Automatisch: De bedrijfsmodus verandert automatisch op basis van de buitentemperatuur. Beperkt volgens het bedrijfsmodusprogramma.</li> </ul>	

Automatische omschakeling verwarming/koeling is NIET van toepassing op modellen met alleen verwarming. Wanneer Automatisch geselecteerd wordt, dan wordt de wijziging van de bedrijfsmodus gebaseerd op het Bedrijfsmodus geprogrammeerd [4.2].

### Om automatisch omschakelen te beperken volgens een programma

**Voorwaarden:** U stelt de ruimtebedrijfsmodus in op Automatisch.

1	Ga naar [4.2]: Ruimteverwarming/-koeling > Bedrijfsmodus geprogrammeerd.	
2	Selecteer een maand.	
3	Selecteer voor elke maand een optie: <ul style="list-style-type: none"> <li>Omkeerbaar: Niet beperkt</li> <li>Alleen verwarmen: Beperkt</li> <li>Alleen koelen: Beperkt</li> </ul>	
4	Bevestig de wijzigingen.	

### Voorbeeld: Omschakelingsbeperkingen

Wanneer	Beperking
Tijdens het koud seizoen. <b>Voorbeeld:</b> Oktober, november, december, januari, februari en maart.	Alleen verwarm
Tijdens het warm seizoen. <b>Voorbeeld:</b> Juni, juli en augustus.	Alleen koelen
Tussenseizoenen. <b>Voorbeeld:</b> April, mei en september.	Verwarm/koel

Als zowel de Bedrijfsmodus als de Bedrijfsmodus geprogrammeerd ingesteld zijn op Automatisch, dan zal de bedrijfsmodus worden bepaald door de buitentemperatuur.

### 4.4.3 Bepalen welke temperatuurregeling u gebruikt

#### Bepalen welke temperatuurregeling u gebruikt (methode 1)

Kijk in de tabel met de installeurstellingen die de installateur invulde.

#### Bepalen welke temperatuurregeling u gebruikt (methode 2)

U kunt op het startscherm zien welke temperatuurregeling u gebruikt.

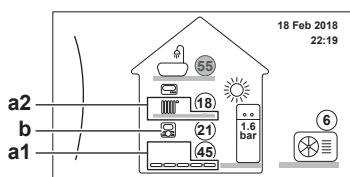

a1 Warmteafgever in de primaire zone (in dit voorbeeld vloerverwarming)

- a2 Warmteafgever in de secundaire zone (in dit voorbeeld Radiator). Als er geen pictogram wordt weergegeven, is er geen secundaire zone.
- b Kamerthermostaattype van de primaire zone:

Als b=...	Dan is de temperatuurregeling...	
	Primaire zone	Secundaire zone (indien aanwezig)
	Regeling via een ruimtethermostaat	Regeling via een externe kamerthermostaat
	Regeling via een externe kamerthermostaat	Regeling via de aanvoerwatertemperatuur
Geen symbool	Regeling via de aanvoerwatertemperatuur	Regeling via de aanvoerwatertemperatuur

### 4.4.4 De gewenste kamertemperatuur wijzigen

Tijdens de kamertemperatuurregeling kunt u het scherm voor het kamertemperatuurstelpunt gebruiken om de gewenste kamertemperatuur af te lezen en aan te passen.

1	Ga naar [1]: Kamer.	
2	Pas de gewenste kamertemperatuur aan.	

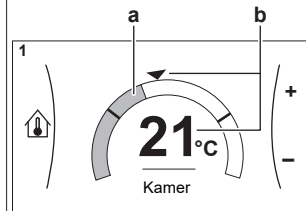

a Werkelijke kamertemperatuur  
b Gewenste kamertemperatuur

#### Als de programmawerking geactiveerd is nadat de gewenste kamertemperatuur werd gewijzigd

- De temperatuur blijft hetzelfde zolang er geen geplande actie is.
- De gewenste kamertemperatuur keert terug naar de geprogrammeerde waarde wanneer een geprogrammeerde actie plaatsvindt.

U kunt geprogrammeerde acties vermijden door de programmawerking (tijdelijk) uit te schakelen.

#### De programmawerking voor de kamertemperatuur uit zetten

1	Ga naar [1.1]: Kamer > Tijdschema.	
2	Selecteer Nee.	

### 4.4.5 De gewenste aanvoerwatertemperatuur wijzigen



#### INFORMATIE

Het aanvoerwater is het water dat naar de warmteafgevers wordt gestuurd. De gewenste aanvoerwatertemperatuur werd in functie van het warmteafgiftesysteem door uw installateur ingesteld. Pas de instellingen van de aanvoerwatertemperatuur slechts aan als er zich problemen voordoen.

U kunt het scherm voor het instelpunt van de aanvoerwatertemperatuur gebruiken om de aanvoerwatertemperatuur af te lezen en aan te passen.

1	Ga naar [2]: Hoofdzone of [3]: Secundaire zone.	
<div style="display: flex; justify-content: space-around;"> <div style="border: 1px solid black; padding: 5px; width: 45%;"> <p>2</p> <p>Hoofdzone</p> </div> <div style="border: 1px solid black; padding: 5px; width: 45%;"> <p>3</p> <p>Secundaire zone</p> </div> </div> <p><b>a</b> Werkelijke aanvoerwatertemperatuur <b>b</b> Gewenste aanvoerwatertemperatuur</p>		

Als de programmawerking geactiveerd is nadat de gewenste aanvoerwatertemperatuur werd gewijzigd

- De temperatuur blijft hetzelfde zolang er geen geplande actie is.
- De gewenste aanvoerwatertemperatuur keert terug naar de geprogrammeerde waarde wanneer een geprogrammeerde actie plaatsvindt.

U kunt geprogrammeerde acties vermijden door de programmawerking (tijdelijk) uit te schakelen.

De programmawerking voor de aanvoerwatertemperatuur uit zetten

1	Ga naar een van de volgende: <ul style="list-style-type: none"> <li>[2.1]: Hoofdzone &gt; Tijdschema</li> <li>[3.1]: Secundaire zone &gt; Tijdschema</li> </ul>	
2	Selecteer Nee.	

De weersafhankelijke werking voor de aanvoerwatertemperatuur activeren

Zie "4.8 Weersafhankelijke werking" op pagina 16.

## 4.5 Het warm tapwater regelen

### 4.5.1 Over de regeling van het warm tapwater

Afhankelijk van de warmtapwatertankstand (installateurinstelling) gebruikt u een andere regeling voor het warm tapwater:

- Enkel warmhouden

- Geprogrammeerd + warmhouden
- Alleen geprogrammeerd



### VOORZICHTIG

Het programma om de boosterverwarming te laten werken wordt gebruikt om de werking van de boosterverwarming op basis van een weekprogramma te beperken of toe te staan. Advies: om de desinfectiefunctie goed haar werk te laten doen, laat de boosterverwarming (via het weekprogramma) minimum 4 uur werken vanaf de geplande start van het desinfecteren. Indien de boosterverwarming tijdens het desinfecteren beperkt wordt, zal deze functie NIET goed uitgevoerd worden en zal de betreffende waarschuwing AH zal dan gegenereerd worden.



### INFORMATIE

Indien de storingscode AH verschijnt en de desinfectiefunctie niet onderbroken wordt omdat er warm tapwater genomen wordt, wordt geadviseerd het volgende te doen:

- Wanneer de stand Enkel warmhouden of Geprogrammeerd + warmhouden wordt geselecteerd, wordt geadviseerd het starten van de desinfectiefunctie te programmeren minstens 4 uur na een voorzien verbruik van veel warm tapwater. Deze start kan via de installateurinstellingen (desinfectiefunctie) ingesteld worden.
- Wanneer de stand Alleen geprogrammeerd wordt geselecteerd, adviseren wij een Eco-actie te programmeren 3 uur vóór de geplande start van de desinfectiefunctie, dit, om de tank voor te verwarmen.

### Bepalen welke warmtapwatertankstand u gebruikt (methode 1)

Kijk in de tabel met de installateurinstellingen die de installateur invulde.

### Bepalen welke warmtapwatertankstand u gebruikt (methode 2)

1	Ga naar [5]: Sanitaire warmwatertank.	
2	Kijk welke items op het scherm verschijnen:	

Als... verschijnt	Dan is de warmtapwatertankstand =...
Enkel [5.1] Krachtig verwarmen	Enkel warmhouden
Alle items behalve [5.4] Instelpunt warmhouden verschijnen	Alleen geprogrammeerd
Alle items inclusief [5.4] Instelpunt warmhouden verschijnen	Geprogrammeerd + warmhouden

### 4.5.2 Stand Warmhouden

In de stand Warmhouden warmt de warmtapwatertank doorlopend op tot de temperatuur die op het startscherm verschijnt (bijvoorbeeld 50°C) wanneer de temperatuur lager wordt dan een bepaalde waarde.

## 4 Bediening

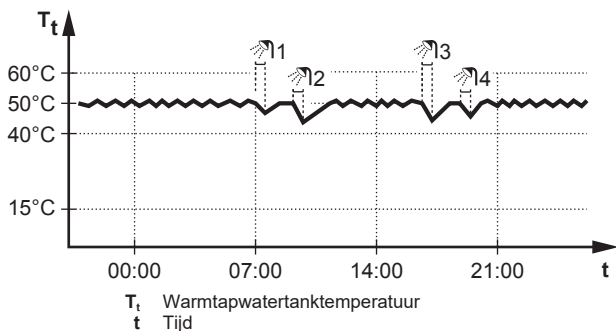

### INFORMATIE

Risico op te weinig ruimteverwarmingscapaciteit voor warm tapwatertank zonder interne boosterverwarming: in geval van frequent warm tapwatergebruik, zal er een frequente en lange onderbreking van de verwarming/koeling plaatsvinden wanneer het volgende wordt geselecteerd:

Sanitaire warmwatertank > Verwarmingsbedrijf > Enkel warmhouden.

### INFORMATIE

Wanneer de warmtapwatertankstand op warmhouden is ingesteld, is de kans groot dat er te weinig ruimteverwarmings-/koelcapaciteit is en er dus comfortproblemen voorkomen. In geval van frequent warmhouden, wordt de ruimteverwarmings-/koelfunctie regelmatig onderbroken.

### 4.5.3 Geplande stand

In de geplande stand produceert de warm tapwatertank warm water volgens een programma. Het beste ogenblik om de tank warm tapwater te laten aanmaken is 's nachts, omdat de vraag naar ruimteverwarming dan kleiner is.

Voorbeeld:

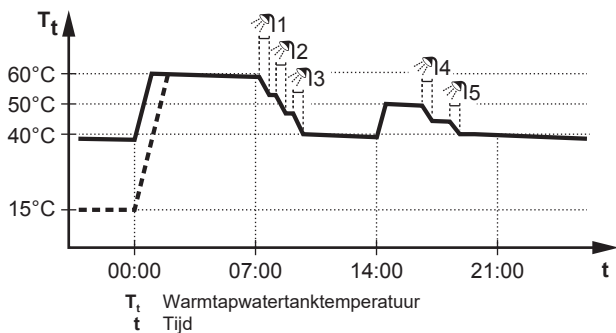

- Oorspronkelijk is de warmtapwatertanktemperatuur dezelfde als de temperatuur van het tapwater dat in de warmtapwatertank gaat (voorbeeld: 15°C).
- De warmtapwatertank is geprogrammeerd om water om 00:00 te verwarmen tot een voorgeprogrammeerde waarde (voorbeeld: Comfort = 60°C).
- 's Morgens verbruikt u warm water, waardoor de warmtapwatertanktemperatuur daalt.
- De warmtapwatertank is geprogrammeerd om water om 14:00 te verwarmen tot een voorgeprogrammeerde waarde (voorbeeld: Eco = 50°C). Er is terug warm water beschikbaar.
- 's Namiddags en 's avonds verbruikt u terug warm water, waardoor de warmtapwatertanktemperatuur opnieuw zakt.
- De cyclus herhaalt zich de volgende dag om 00:00.

### 4.5.4 De stand Gepland + warmhouden



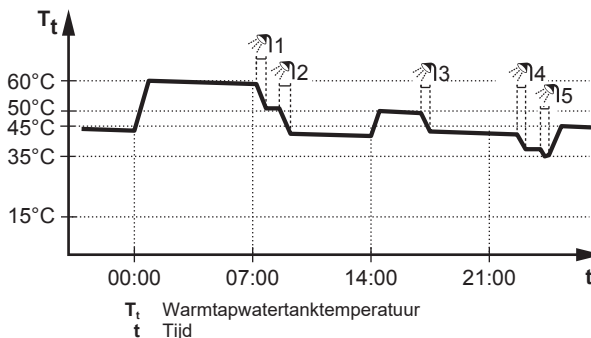

In de stand Gepland + warmhouden wordt het warm tapwater op dezelfde manier geregeld als in de geplande stand. Echter, als de warmtapwatertanktemperatuur onder een voorgeprogrammeerde waarde valt (=warmhouden tanktemperatuur – hysteresiswaarde; voorbeeld: 35°C), zal de warmtapwatertank opwarmen tot hij het warmhoudeninstelpunt bereikt (bijv. 45°C). Op die manier is er steeds een minimumhoeveelheid warm water beschikbaar.

Voorbeeld:

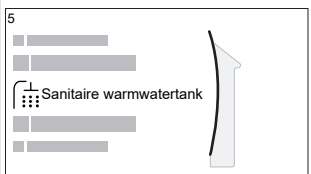

### 4.5.5 De temperatuur voor warm tapwater wijzigen

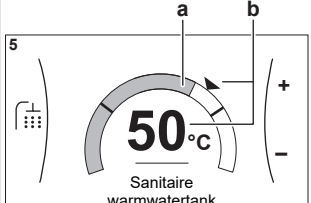
In de stand Enkel warmhouden kunt u het scherm voor het instelpunt van de tanktemperatuur gebruiken om de gewenste warm tapwatertemperatuur af te lezen en aan te passen.

<p>1 Ga naar [5]: Sanitaire warmwatertank.</p> 	
<p>2 Pas de temperatuur warm water voor huishoudelijk gebruik aan.</p>  <p>a Werkelijke temperatuur warm tapwater b Werkelijke temperatuur warm tapwater</p>	

In andere modi kunt u alleen het scherm voor het instel punt zien, maar kunt u geen wijzigingen aanbrengen. U kunt daarentegen de instellingen wijzigen voor het Instelpunt confort bedrijf [5.2], Instelpunt Eco bedrijf [5.3] en Instelpunt warmhouden [5.4].

### 4.5.6 Krachtige warm tapwaterwerking gebruiken

Over de functie krachtig verwarmen

Met Krachtig verwarmen kan het warm tapwater worden opgewarmd door de back-upverwarming of boosterverwarming. Gebruik deze modus op dagen wanneer er meer warm water dan gewoonlijk wordt verbruikt.

Nagaan of de functie krachtig verwarmen actief is

Als  wordt weergegeven op het startscherm, dan is de functie krachtig verwarmen actief.

Activeer of deactiveer Krachtig verwarmen als volgt:

1	Ga naar [5.1]: Sanitaire warmwatertank > Krachtig verwarmen	
2	Schakel krachtige werking Uit of Aan.	

**Voorbeeld: u hebt onmiddellijk meer warm water nodig**

U zit in de volgende situatie:

- U hebt haast al uw warm tapwater verbruikt.
- U kunt niet wachten tot de volgende geplande actie om de warmtapwatertank op te warmen.

Dan kunt u de functie krachtig verwarmen activeren. De warmtapwatertank zal beginnen het water te verwarmen tot de Comfort-temperatuur.



#### INFORMATIE

Als de functie Krachtig verwarmen ingeschakeld is, kan het verwarmen of koelen van ruimten voor problemen zorgen of kan er onvoldoende capaciteit zijn om voor comfort te zorgen. Als warm tapwater vaak moet worden aangemaakt, zal het verwarmen of koelen van ruimten regelmatig en langdurig onderbroken worden.

## 4.6 Gevorderd gebruik

Hoeveel informatie u in de menustructuur kunt aflezen en bewerken, hangt af van uw gebruikertoegangs niveau:

- Gebruiker: Standaardmodus
- Gevorderde gebruiker: U kunt meer informatie aflezen en bewerken

### Het gebruikertoegangs niveau wijzigen

U kunt het gebruikertoegangs niveau als volgt wijzigen:

1	Ga naar [B]: Gebruikersprofiel.	
2	Voer de toepasselijke pincode voor het gebruikertoegangs niveau in.	—
	<ul style="list-style-type: none"> <li>Blader door de lijst van cijfers en wijzig het geselecteerde cijfer.</li> </ul>	
	<ul style="list-style-type: none"> <li>Verplaats de cursor van links naar rechts.</li> </ul>	
	<ul style="list-style-type: none"> <li>Bevestig de pincode en ga verder.</li> </ul>	

### Pincode gevorderde eindgebruiker

De pincode voor Gevorderde gebruiker is **1234**. Bijkomende menu-items voor de gebruiker zijn nu zichtbaar.



### Pincode gebruiker

De pincode voor Gebruiker is **0000**.



## 4.6.1 De geluidsarme stand gebruiken

### Over de geluidsarme stand

U kunt de geluidsarme stand gebruiken om het geluid van de buitenunit te verminderen. Dit vermindert echter ook de verwarmings-/koelcapaciteit van het systeem. Er zijn meerdere niveaus voor de geluidsarme stand.

U kunt:

- De geluidsarme stand volledig deactiveren
- Een niveau van geluidsarme stand handmatig activeren tot de volgende geplande actie
- Een programma van de geluidsarme stand gebruiken en programmeren



#### INFORMATIE

Indien de buitentemperatuur onder de nul graden is, adviseren wij het meest geluidsarme niveau NIET te gebruiken.

### Nagaan of de geluidsarme stand actief is

Als wordt weergegeven op het startscherm, dan is de geluidsarme stand actief.

### De geluidsarme stand gebruiken

1	Ga naar [7.4.1]: Gebruikerinstellingen > Stil > Activatie.	
2	Doe een van de volgende zaken:	—

Als u wilt...	Dan...	
De geluidsarme stand volledig deactiveren	Selecteer Uit.	
Het niveau van de geluidsarme stand handmatig inschakelen	Selecteer het gewenste niveau van de geluidsarme stand. <b>Voorbeeld: Stilst.</b>	
Een programma van de geluidsarme stand gebruiken en programmeren	Selecteer Automatisch.	
	Ga naar [7.4.2] Tijdschema en programmeer het programma. Voor meer informatie over programma's, zie <a href="#">"4.7.4 Programmascherm: voorbeeld" op pagina 14.</a>	

### Voorbeeld: uw baby slaapt 's namiddags

U zit in de volgende situatie:

- U hebt een programma voor de geluidsarme stand geprogrammeerd:
  - Tijdens de nacht: Stilst.
  - Overdag: Uit om voor de verwarmings-/koelcapaciteit van het systeem te zorgen.
- Echter, de baby slaapt 's namiddags en u wilt dat het dan stil is.

Dan kunt u het volgende doen:

1	Ga naar [7.4.1]: Gebruikerinstellingen > Stil > Activatie.	
2	Selecteer Stilst.	

Voordeel:

## 4 Bediening

De buitenunit werkt het stilst.

### 4.6.2 De vakantiestand gebruiken

#### Over de vakantiestand

Tijdens uw vakantie kunt u de vakantiestand gebruiken om van uw normale programma's af te wijken zonder deze te moeten veranderen. Wanneer de vakantiestand actief is, zullen de bedrijfsmodus ruimteverwarming/-koeling en de bedrijfsmodus warm tapwater worden uitgeschakeld. Vorstbescherming kamer en anti-legionellawerking blijven actief.

#### Typische werkstroom







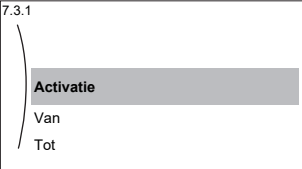

De vakantiestand gebruiken omvat typisch de volgende stappen:

- 1 De begin- en einddatum van uw vakantie instellen.
- 2 De vakantiestand activeren.

#### Nagaan of de vakantiestand geactiveerd is en/of loopt

Als  wordt weergegeven op het startscherm, dan is de vakantiestand actief.

#### De vakantie configureren

1	Activeer de vakantiestand.	—
	<ul style="list-style-type: none"> <li>Ga naar [7.3.1]: Gebruikerinstellingen &gt;  Vakantie &gt; Activatie.</li> </ul>  <ul style="list-style-type: none"> <li>Selecteer Aan.</li> </ul>	
2	Stel de eerste dag van uw vakantie in.	—
	<ul style="list-style-type: none"> <li>Ga naar [7.3.2]: Van.</li> </ul>	
	<ul style="list-style-type: none"> <li>Selecteer een datum.</li> </ul>	
	<ul style="list-style-type: none"> <li>Bevestig de wijzigingen.</li> </ul>	
3	Stel de laatste dag van uw vakantie in.	—
	<ul style="list-style-type: none"> <li>Ga naar [7.3.3]: Tot.</li> </ul>	
	<ul style="list-style-type: none"> <li>Selecteer een datum.</li> </ul>	
	<ul style="list-style-type: none"> <li>Bevestig de wijzigingen.</li> </ul>	

### 4.6.3 Informatie aflezen

#### Informatie aflezen

1	Ga naar [8]: Informatie.	
---	--------------------------	---

#### Mogelijk af te lezen Informatie

In menu...	Kunt u aflezen...
[8.1] Energiegegevens	Geproduceerde energie, verbruikte elektriciteit en verbruikt gas
[8.2] Historiek storings	Storingshistoriek
[8.3] Gegevens installateur	Contact/helpdesnummer
[8.4] Sensoren	Kamer-, tank- of warmtapwater-, buiten-, en aanvoerwatertemperatuur (indien van toepassing)
[8.5] Stelmotoren	Toestand/stand van elke stelmotor <b>Voorbeeld:</b> Pomp van het warm tapwater AAN/UIT

In menu...	Kunt u aflezen...
[8.6] Bedrijfsmodi	Huidige bedrijfsmodus <b>Voorbeeld:</b> Stand Ontdooien/olieretour
[8.7] Info	Versie-informatie over het systeem
[8.8] Verbindingsstatus	Informatie over de status van de aansluiting van de unit, de kamerthermostaat en de LAN-adapter.

### 4.6.4 De tijd en de datum configureren

1	Ga naar [7.2] Gebruikerinstellingen > Tijd/ datum.	
---	--	---

## 4.7 Voorgeprogrammeerde waarden en programma's

### 4.7.1 Voorgeprogrammeerde waarden gebruiken

#### Over voorgeprogrammeerde waarden

Voor sommige instellingen in het systeem kunt u voorgeprogrammeerde waarden definiëren. U moet deze waarden slechts één keer instellen, waarna u ze opnieuw kunt gebruiken in andere schermen zoals het programmascherm. Indien u later de waarde wilt wijzigen, hoeft u dit maar op één plaats te doen.

#### Voorgeprogrammeerde waarden voor de tanktemperatuur definiëren

Voor EHBH/X: Alleen als er een warm tapwatertank geïnstalleerd is  
Het programma voor warm tapwater maakt gebruik van verschillende voorgeprogrammeerde waarden:

Voorgeprogrammeerde waarde	Waar gebruikt
Instelpunt confort bedrijf	In het programma als de stand warmtapwatertank als volgt is:
Instelpunt Eco bedrijf	<ul style="list-style-type: none"> <li>Alleen geprogrammeerd</li> <li>Geprogrammeerd + warmhouden</li> </ul>
Instelpunt warmhouden	Als de stand warm tapwater als volgt is: <ul style="list-style-type: none"> <li>Geprogrammeerd + warmhouden</li> </ul>

#### Energieprijzen definiëren

Alleen mogelijk als Bivalent door de installateur werd geactiveerd.

Voorgeprogrammeerde waarde	Waar gebruikt
Elektriciteitsprijs >	Gebruikt in het scherm weekprogramma's bij het instellen van de energieprijzen.
<ul style="list-style-type: none"> <li>Hoog</li> <li>Middel</li> <li>Laag</li> </ul>	
Gasprijs	

### 4.7.2 De energieprijzen instellen

U kunt in het systeem de volgende energieprijzen instellen:

- een vaste prijs voor gas
- 3 prijsniveaus voor elektriciteit
- een weektimer voor prijzen voor elektriciteit.

Raadpleeg de installatiehandleiding voor meer informatie.

Voorbeeld: Hoe de energieprijzen op de gebruikersinterface instellen?

Prijs	Waarde in verwijzing
Brandstof: 5,3 eurocent/kWh	[7.6]=5.3
Elektriciteit: 12 eurocent/kWh	[7.5.1]=12

#### De prijs voor gas instellen

1	Ga naar [7.6]: Gebruikerinstellingen > Gasprijs.	
2	Selecteer de juiste gasprijs.	
3	Bevestig de wijzigingen.	



#### INFORMATIE

De prijzen kunnen van 0.00~990 munteenheid/kWh (met 2 significante waarden) ingesteld worden.

#### De prijs voor elektriciteit instellen

1	Ga naar [7.5.1]/[7.5.2]/[7.5.3]: Gebruikerinstellingen > Elektricitetsprijs > Hoog/Middel/Laag.	
2	Selecteer de juiste elektricitetsprijs.	
3	Bevestig de wijzigingen.	
4	Herhaal dit voor alle drie de elektricitetsprijzen.	—



#### INFORMATIE

De prijzen kunnen van 0.00~990 munteenheid/kWh (met 2 significante waarden) ingesteld worden.



#### INFORMATIE

Indien er geen programma werd ingesteld, wordt rekening gehouden met de Hoog voor Elektricitetsprijs.

#### De weektimer van de prijs voor elektriciteit instellen

1	Ga naar [7.5.4]: Gebruikerinstellingen > Elektricitetsprijs > Tijdschema.	
2	Programmeer de selectie met behulp van het programmascherm. U kunt de elektricitetsprijzen Hoog, Middel en Laag instellen op basis van uw elektricitetsleverancier.	—
3	Bevestig de wijzigingen.	



#### INFORMATIE

De waarden stemmen overeen met de waarden van de elektricitetsprijzen voor Hoog, Middel en Laag die zonet werden ingesteld. Indien er geen programma werd ingesteld, wordt rekening gehouden met de Hoog-prijs voor elektriciteit.

### Over energieprijzen in geval van een stimulans per kWh hernieuwbare energie

Er kan bij het instellen van de energieprijzen rekening worden gehouden met een stimulans. Hoewel de exploitatiekosten kunnen verhogen, zullen de totale werkingskosten geoptimaliseerd worden rekening houdende met de terugbetaling.



#### OPMERKING

Vergeet aan het einde van de stimulansperiode niet de instelling van de energieprijzen te veranderen.

#### De gasprijs instellen in geval van een stimulans per kWh hernieuwbare energie

Bereken de waarde voor de gasprijs met de volgende formule:

- Huidige gasprijs+(Stimulans/kWh×0,9)

Zie "De prijs voor gas instellen" op pagina 13 voor de procedure om de gasprijs in te stellen.

#### De elektricitetsprijs instellen in geval van een stimulans per kWh hernieuwbare energie

Bereken de waarde voor de elektricitetsprijs met de volgende formule:

- Huidige elektricitetsprijs+Stimulans/kWh

Zie "De prijs voor elektriciteit instellen" op pagina 13 voor de procedure om de elektricitetsprijs in te stellen.

#### Voorbeeld

Dit is een voorbeeld en de in dit voorbeeld gebruikte prijzen en/of waarden zijn NIET precies.

Gegevens	Prijs/kWh
Gasprijs	4,08
Elektricitetsprijs	12,49
Stimulans per kWh voor hernieuwbare verwarming	5

#### Berekening van de gasprijs:

Gasprijs=Huidige gasprijs+(Stimulans/kWh×0,9)

Gasprijs=4,08+(5×0,9)

Gasprijs=8,58

#### Berekening van de elektricitetsprijs:

Elektricitetsprijs=Huidige elektricitetsprijs+Stimulans/kWh

Elektricitetsprijs=12,49+5

Elektricitetsprijs=17,49

Prijs	Waarde in verwijzing
Gas: 4,08 /kWh	[7.6]=8.6
Elektriciteit: 12,49 /kWh	[7.5.1]=17

### 4.7.3 Programma's gebruiken en programmeren

#### Over programma's

Afhankelijk van uw systeemlay-out en de installateurconfiguratie kunnen programma's voor meerdere regelingen beschikbaar zijn.

U kunt:

- Selecteren welke programma's u thans wilt gebruiken.
- Uw eigen programma's programmeren als de voorgeprogrammeerde programma's niet voldoen. De acties die u kunt programmeren hangen van de regeling af.

#### Mogelijke programmaschermen

Naam en plaats	Gebruik
[1.2] Kamer > Programma verwarming	De gewenste kamertemperatuur in verwarmingsstand programmeren.
[1.3] Kamer > Programma koeling	De gewenste kamertemperatuur in koelstand programmeren.
[2.2] Hoofdzone > Programma verwarming	De gewenste aanvoerwatertemperatuur voor de primaire zone in verwarmingsstand programmeren.
[2.3] Hoofdzone > Programma koeling	De gewenste aanvoerwatertemperatuur voor de primaire zone in koelstand programmeren.
[3.2] Secundaire zone > Programma verwarming	De gewenste aanvoerwatertemperatuur voor de secundaire zone in verwarmingsstand programmeren.
[3.3] Secundaire zone > Programma koeling	De gewenste aanvoerwatertemperatuur voor de secundaire zone in koelstand programmeren.

## 4 Bediening

Naam en plaats	Gebruik
[4.2] Ruimteverwarming/-koeling > Bedrijfsmodus geprogrammeerd	Zie "4.4.2 De bedrijfsmodus instellen" op pagina 7.
[5.5] Sanitaire warmwatertank > Tijdschema	De temperatuur van de warm tapwatertank voor uw normale behoefte aan warm tapwater programmeren: <ul style="list-style-type: none"> <li>▪ Comfort</li> <li>▪ Eco</li> <li>▪ Stop</li> </ul>
[7.4.2] Gebruikerinstellingen > Stil > Tijdschema	Programmeren wanneer de unit welk niveau van de geluidsarme stand moet gebruiken: <ul style="list-style-type: none"> <li>▪ Uit</li> <li>▪ Stil</li> <li>▪ Stillier</li> <li>▪ Stilst</li> </ul>
[7.5.4] Gebruikerinstellingen > Elektricitetsprijs > Tijdschema	Programmeren wanneer een bepaald elektriciteitsstarief van toepassing is.

### Voorbeeld van het programmeren van een programma

Zie "4.7.4 Programmascherm: voorbeeld" op pagina 14.

### 4.7.4 Programmascherm: voorbeeld

Dit voorbeeld toont hoe u een kamertemperatuurprogramma instelt in de verwarmingsstand voor de primaire zone.



#### INFORMATIE

Andere plannings programmeren gebeurt op dezelfde manier.

### Het programma programmeren: overzicht

**Voorbeeld:** U wilt het volgende programma instellen:

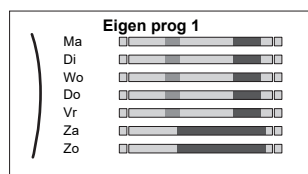

**Voorwaarde:** Het kamertemperatuurprogramma is alleen beschikbaar als de kamerthermostaatregeling actief is. Als de aanvoerwatertemperatuurregeling actief is, kunt u in de plaats het programma voor de primaire zone instellen.

- 1 Ga naar het programma.
- 2 (optie) Wis de inhoud van het volledige weekprogramma of de inhoud van een geselecteerd dagprogramma.
- 3 Programmeer het programma voor Maandag.
- 4 Kopieer het programma naar de andere weekdays.
- 5 Programmeer het programma voor Zaterdag en kopieer het naar Zondag.
- 6 Geef het programma een naam.

### Naar het programma gaan:

1	Ga naar [1.1]: Kamer > Tijdschema.	
2	Stel programmering in op Ja.	
3	Ga naar [1.2]: Kamer > Programma verwarming.	

### De inhoud van het weekprogramma wissen:



1	Selecteer de naam van het huidige programma.	
2	Selecteer Verwijderen.	
3	Selecteer OK om te bevestigen.	

### De inhoud van het dagprogramma wissen:





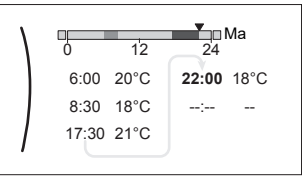

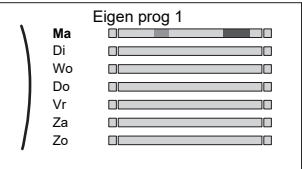

1	Selecteer de dag waarvoor u de inhoud wilt wissen. Bijvoorbeeld Vrijdag	
2	Selecteer Verwijderen.	
3	Selecteer OK om te bevestigen.	

### Het programma programmeren voor Maandag:

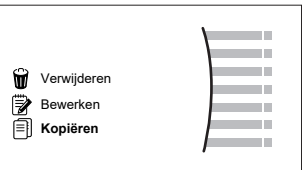
1	Selecteer Maandag.	
2	Selecteer Bewerken.	

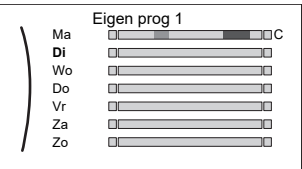

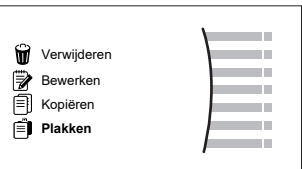
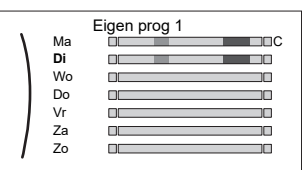



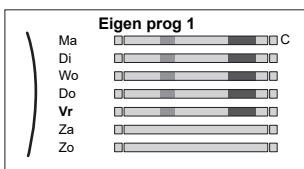

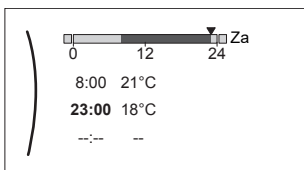

<p><b>3</b> Gebruik de linkse draaiknop om een invoer te selecteren en bewerk de invoer met de rechtse draaiknop. U kunt tot 6 bewerkingen per dag programmeren. Een hoge temperatuur krijgt op de balk een donkerdere kleur dan een lage temperatuur.</p>  <p><b>Let op:</b> Om een actie te wissen, stelt u de tijd ervan in als de tijd van de vorige actie.</p>	
<p><b>4</b> Bevestig de wijzigingen.</p> <p><b>Resultaat:</b> Het programma voor maandag is gepland. De waarde van de laatste actie is geldig totdat de volgende geprogrammeerde actie start. In dit voorbeeld is maandag de eerste dag die u hebt geprogrammeerd. De laatst geprogrammeerde actie is dus geldig tot de eerste actief van de volgende maandag.</p>	

### Het programma naar de andere weekdays kopiëren:





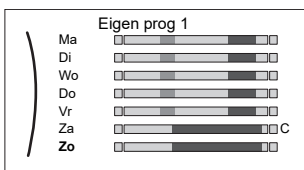

<p><b>1</b> Selecteer Maandag.</p> 	
<p><b>2</b> Selecteer Kopiëren.</p>  <p><b>Resultaat:</b> "C" wordt weergegeven naast de gekopieerde dag.</p>	
<p><b>3</b> Selecteer Dinsdag.</p> 	
<p><b>4</b> Selecteer Plakken.</p>  <p><b>Resultaat:</b></p> 	

<p><b>5</b> Herhaal deze bewerking voor alle andere weekdays.</p> 	<p>—</p>
--	----------

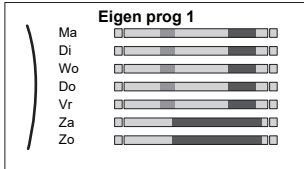
### Het programma programmeren voor Zaterdag en het kopiëren naar Zondag:

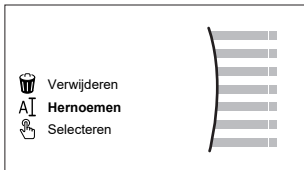
<p><b>1</b> Selecteer Zaterdag.</p>	
<p><b>2</b> Selecteer Bewerken.</p>	
<p><b>3</b> Gebruik de linkse draaiknop om een invoer te selecteren en bewerk de invoer met de rechtse draaiknop.</p> 	
<p><b>4</b> Bevestig de wijzigingen.</p>	
<p><b>5</b> Selecteer Zaterdag.</p>	
<p><b>6</b> Selecteer Kopiëren.</p>	
<p><b>7</b> Selecteer Zondag.</p>	
<p><b>8</b> Selecteer Plakken.</p> <p><b>Resultaat:</b></p> 	

### Het programma hernoemen:

<p><b>1</b> Selecteer de naam van het huidige programma.</p> 	
<p><b>2</b> Selecteer Hernoemen.</p> 	
<p><b>3</b> (optie) Om de naam van het huidige programma te verwijderen, bladert u door de tekenlijst totdat u ← ziet. Druk erop om het vorige teken te verwijderen. Herhaal dit voor elk teken in de naam van het programma.</p>	
<p><b>4</b> Om het huidige programma een naam te geven, bladert u door de tekenlijst en bevestigt u het geselecteerde teken. De naam van het programma kan tot 15 tekens bevatten.</p>	
<p><b>5</b> Bevestig de nieuwe naam.</p>	

## 4 Bediening



### INFORMATIE

Niet alle programma's kunnen worden hernoemd.

#### Voorbeeld: u werkt in een 3-ploegenstelsel

Indien u in een 3-ploegenstelsel werkt, kunt u het volgende doen:

- 1 Programmeer 3 ruimtetemperatuurprogramma's in stand Verwarmen en geef ze gepaste namen. **Voorbeeld:** Vroege, Dag en Late
- 2 Selecteer het programma dat u nu wilt gebruiken.

### 4.8 Weersafhankelijke werking

In de regeling volgens ruimteverwarming/-koeling kan de instelpuntstand van de aanvoerwatertemperatuur het volgende zijn:

- Vast
- Weersafhankelijke verwarming, constant koeling (in de verwarmingsstand wordt de aanvoerwatertemperatuur automatisch bepaald op basis van de buitentemperatuur)
- Weersafhankelijk (de aanvoerwatertemperatuur wordt automatisch bepaald op basis van de buitentemperatuur)

De temperatuur van het warm tapwater kan ook door een weersafhankelijke curve worden ingesteld.

U kunt de instelpuntstand wijzigen voor de:

- Hoofdzone [2.4]
- Secundaire zone (indien beschikbaar) [3.4]
- Sanitaire warmwatertank [5.B]

Zie hieronder hoe u de parameters voor de weersafhankelijke curve ([2.5] en [2.6] voor de primaire zone, [3.5] en [3.6] voor de secundaire zone en [5.C] voor het warm tapwater) kunt wijzigen.

#### 4.8.1 Gedetailleerd scherm met weersafhankelijke curve

Wanneer de weersafhankelijke (WA) werking is geactiveerd, wordt de gewenste aanvoerwatertemperatuur of tanktemperatuur automatisch bepaald op basis van de gemiddelde buitentemperatuur. Wanneer de buitentemperatuur lager ligt, moet de aanvoerwatertemperatuur of de tanktemperatuur hoger zijn aangezien de waterleidingen kouder zullen zijn en omgekeerd.

##### Weersafhankelijke curve met 2 punten

De weersafhankelijke curve wordt aan de hand van twee instelpunten gedefinieerd:

- Instelpunt (X1, Y2)
- Instelpunt (X2, Y1)

Weersafhankelijke curve:

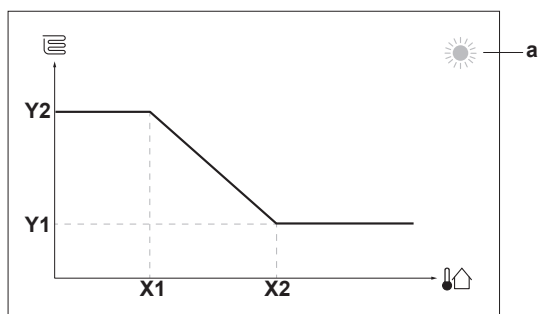

Mogelijke acties in dit scherm	
	Ga door de temperaturen.
	Wijzig de temperatuur.
	Ga naar de volgende temperatuur.
	Bevestig de wijzigingen en ga verder.

Onderdeel	Beschrijving
<b>a</b>	Geselecteerde weersafhankelijke zone: <ul style="list-style-type: none"> <li>☀: Verwarming primaire zone of secundaire zone</li> <li>❄: Koeling primaire zone of secundaire zone</li> <li>🚰: Warm tapwater</li> </ul>
<b>X1, X2</b>	Voorbeelden van omgevingstemperatuur buiten
<b>Y1, Y2</b>	Voorbeelden van gewenste tanktemperatuur of aanvoerwatertemperatuur. Het pictogram stemt overeen met de warmteafgever voor die zone: <ul style="list-style-type: none"> <li>🏠: Vloerverwarming</li> <li>🌀: Ventilatorconvector</li> <li>🔥: Radiator</li> <li>🚰: Warmtapwatertank</li> </ul>

## 4.9 Menustructuur: Overzicht gebruikersinstellingen

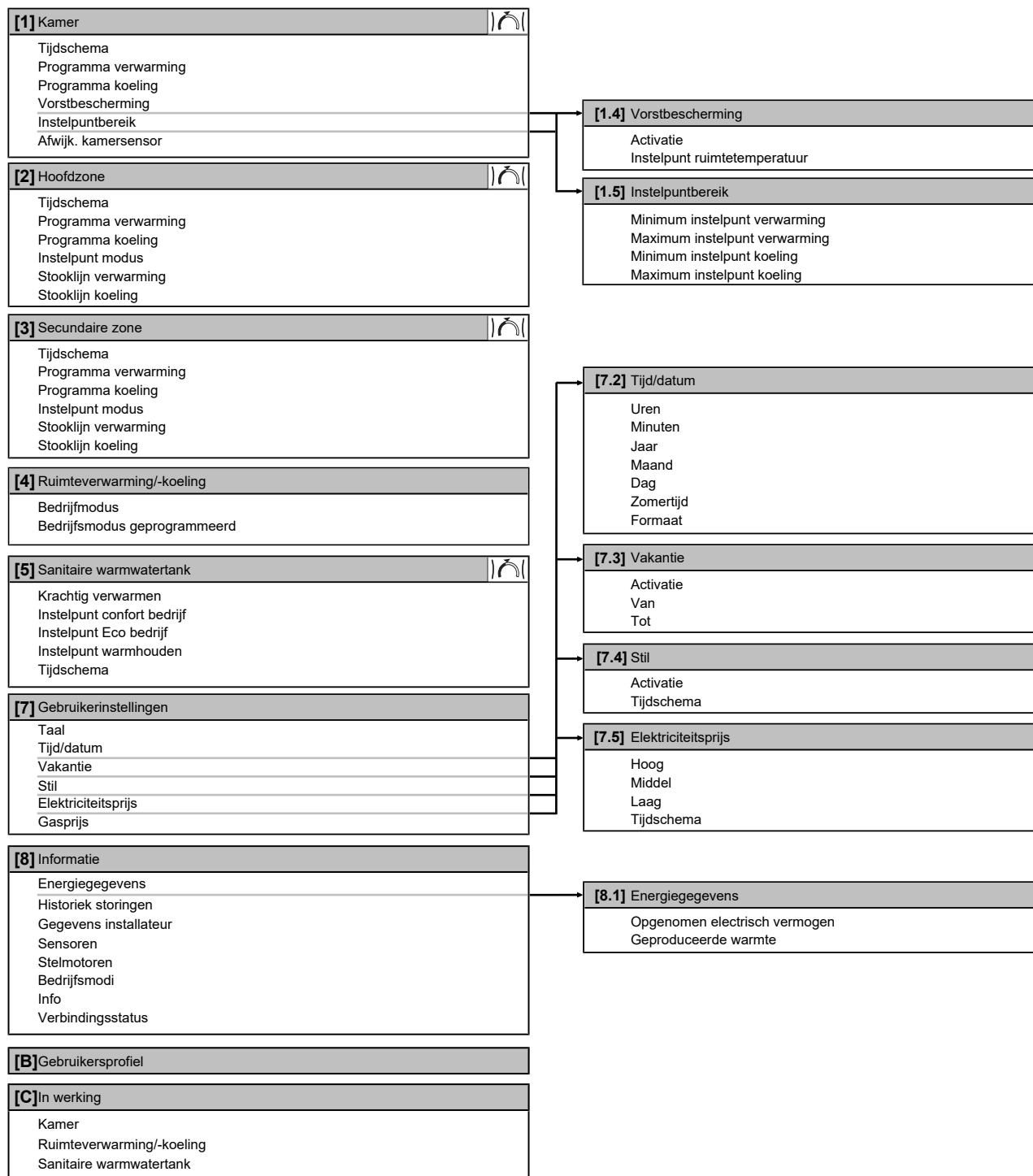

 Instelpunt-scherm

**INFORMATIE**

Naargelang de geselecteerde installateurinstellingen en het type unit, zullen de instellingen zichtbaar/onzichtbaar zijn.

## 5 Tips om energie te besparen

### 4.10 Installateurinstellingen: tabellen die de installateur moet invullen

#### 4.10.1 Configuratiewizard

Instelling	Vul in...
Systeem	
Type binnenunit (alleen-lezen)	
Type back-upverwarming [9.3.1]	
Sanitair warmwater [9.2.1]	
Noodbedrijf [9.5]	
Aantal zones [4.4]	
Back-upverwarming	
Spanning [9.3.2]	
Configuratie [9.3.3]	
Capaciteit stap 1 [9.3.4]	
Extra capaciteit stap 2 [9.3.5] (indien van toepassing)	
Hoofdzone	
Afgiftesysteem [2.7]	
Bediening [2.9]	
Instelpunt modus [2.4]	
Tijdschema [2.1]	
Secundaire zone (alleen indien [4.4] = 1)	
Afgiftesysteem [3.7]	
Bediening (alleen-lezen) [3.9]	
Instelpunt modus [3.4]	
Tijdschema [3.1]	
Sanitaire warmwatertank	
Verwarmingsbedrijf [5.6]	
Instelpunt confort bedrijf [5.2]	
Instelpunt Eco bedrijf [5.3]	
Instelpunt warmhouden [5.4]	

#### 4.10.2 Menu Instellingen

Instelling	Vul in...
Hoofdzone	
Thermostaattype [2.A]	
Secundaire zone (indien van toepassing)	
Thermostaattype [3.A]	
Informatie	
Gegevens installateur [8.3]	

## 5 Tips om energie te besparen

#### Tips in verband met de kamertemperatuur

- Zorg ervoor dat de gewenste kamertemperatuur NOOIT te hoog (in de stand Verwarming) of te laag (in de stand Koeling) is, maar ALTIJD volgens wat u werkelijk nodig hebt. Elke graad minder kan een besparing tot 6% op de kosten voor verwarming/koeling opleveren.
- Verhoog de gewenste ruimtetemperatuur NIET om de ruimte vlugger te verwarmen. De ruimte zal NIET vlugger warm worden.

- Als uw systeemlay-out trage warmteafgevers bevat (voorbeeld: vloerverwarming), vermijd grote schommelingen van de gewenste ruimtetemperatuur en laat de ruimtetemperatuur NIET te laag zakken. Het zal langer duren en meer energie kosten om de ruimte opnieuw te verwarmen.
- Gebruik een weekprogramma voor uw normale behoeften aan ruimteverwarming of ruimtekoeling. Indien nodig kunt u gemakkelijk afwijken van het programma:
  - Voor kortere periodes: u kunt de geplande kamertemperatuur negeren tot de volgende geprogrammeerde bewerking. **Voorbeeld:** Als u een fuifje geeft of als u gedurende enkele uren uit huis bent.
  - Voor langere periodes: u kunt de vakantiestand gebruiken.

#### Tips in verband met de aanvoertemperatuur

- In de stand Verwarming zal een lagere gewenste aanvoertemperatuur zorgen voor een lager energieverbruik en betere prestaties. In de stand Koeling geldt het omgekeerde.
- Stel de gewenste aanvoertemperatuur in volgens het warmteafgiftesysteem. **Voorbeeld:** De vloerverwarming is ontworpen voor een lagere aanvoertemperatuur dan de radiatoren en warmtepompconvectoren.

#### Tips in verband met de temperatuur van de warmtapwatertank

- Gebruik een weekprogramma voor uw normale behoeften aan warm tapwater (enkel in de geplande stand).
  - Programmeer zodat de warmtapwatertank 's nachts opwarmt tot een voorgeprogrammeerde waarde (Comfort = een hogere warmtapwatertanktemperatuur), omdat de vraag naar ruimteverwarming dan kleiner is.
  - Wanneer het onvoldoende is om de warmtapwatertank één maal 's nachts op te warmen, programmeer dan zodat de warmtapwatertank extra opwarmt tot een voorgeprogrammeerde waarde (Eco = een lagere warmtapwatertanktemperatuur) overdag.
- Waak erover dat de gewenste warmtapwatertanktemperatuur NIET te hoog is. **Voorbeeld:** Na de installatie, verlaag de warmtapwatertanktemperatuur dagelijks met 1°C en controleer of u nog steeds voldoende warm water hebt.
- Programmeer om de pomp van het warm tapwater enkel AAN te zetten tijdens die periodes van de dag waar onmiddellijk warm water nodig is. **Voorbeeld:** 's Morgens en 's avonds.

## 6 Onderhoud en service

### 6.1 Overzicht: onderhoud en service

De installateur moet een jaarlijks onderhoud doen. U vindt het contact/helpdesknummer via de gebruikersinterface.

Als eindgebruiker moet u:

- De ruimte rondom de unit zuiver houden.
- De gebruikersinterface reinigen met een vochtig zacht doekje. Gebruik hiervoor NOOIT detergenten.
- Controleer regelmatig of de waterdruk groter is dan 1 bar.

#### Koelmiddel

Dit product bevat gefluoreerde broeikasgassen. Laat de gassen NIET vrij in de atmosfeer.

Koelmiddeltipe: R32

Waarde globaal opwarmingspotentieel (GWP): 675

## 7 Opsporen en verhelpen van storingen



### OPMERKING

De geldende wetgeving met betrekking tot **gefluoreerde broeikasgassen** vereist dat de koelmiddelvulling van de unit wordt aangegeven zowel in gewicht als in CO<sub>2</sub>-equivalent.

**Formule om de hoeveelheid in ton CO<sub>2</sub>-equivalent te berekenen:** GWP-waarde koelmiddel × totale koelmiddelvulling [in kg] / 1000

Neem contact op met uw installateur voor meer informatie.



### WAARSCHUWING: ONTVLAMBAAR MATERIAAL

Het koelmiddel in deze unit is weinig ontvlambaar.



### WAARSCHUWING

Het toestel wordt opgeslagen in een ruimte zonder ontstekingsbronnen die voortdurend branden (bijvoorbeeld: open vuur, een draaiend gastoestel of een draaiende elektrische verwarming).



### WAARSCHUWING

- Doorboor of verbrand GEEN onderdelen van de koelmiddelcyclus.
- Gebruik GEEN andere schoonmaakmiddelen of manieren om het ontdoeien te versnellen dan die aanbevolen door de fabrikant.
- Denk eraan dat het koelmiddel in het systeem geurloos is.



### WAARSCHUWING

Het koelmiddel in de unit is weinig ontvlambaar, maar lekt normaal NIET. Als het koelmiddel in de kamer lekt en in contact komt met vuur van een brander, een verwarming of een fornuis, dan kan er brand ontstaan of kan een schadelijk gas worden gevormd.

Schakel alle verwarmingstoestellen met verbranding uit, verlucht de kamer en neem contact op met de dealer waar u de unit hebt gekocht.

Gebruik de unit NIET totdat iemand van de servicedienst heeft bevestigd dat het deel met het koelmiddellek gerepareerd is.

## 6.2 Het contact/helpdesknnummer vinden

1	Ga naar [8.3]: Informatie > Gegevens installateur.	
---	--	--

## 7 Opsporen en verhelpen van storingen

U kunt, voor de hierna vermelde symptomen, zelf proberen het probleem op te lossen. Contacteer uw installateur voor alle andere problemen. U vindt het contact/helpdesknnummer via de gebruikersinterface.

### 7.1 De help-tekst weergeven in geval van een storing

In geval van een storing, zal het volgende verschijnen op het startscherm naargelang de ernst:

- : Fout
- : Storing

U kunt als volgt een korte en een lange beschrijving van de storing zien:

1	Druk op de linkse draaiknop om het hoofdmenu te openen en ga naar Storing. <b>Resultaat:</b> Er wordt een korte beschrijving van de fout en de foutcode weergegeven op het scherm.	
2	Druk op ? in het foutscherf. <b>Resultaat:</b> Er wordt een lange beschrijving van de fout weergegeven op het scherm.	?

### 7.2 De storingshistoriek nagaan

**Voorwaarden:** Het gebruikertoevangsniveau is ingesteld op geavanceerde eindgebruiker.

1	Ga naar [8.2]: Informatie > Historiek storingen.	
---	--	--

U krijgt een lijst van de meest recente storingen te zien.

### 7.3 Symptoom: u vindt het te koud (warm) in uw woonruimte

Mogelijke oorzaak	Wat te doen
De gewenste kamertemperatuur is te laag (hoog).	Verhoog (verlaag) de gewenste kamertemperatuur. Zie " <a href="#">4.4.4 De gewenste kamertemperatuur wijzigen</a> " op pagina 8.  Indien het probleem dagelijks terugkomt, doe dan een van de volgende zaken: <ul style="list-style-type: none"><li>▪ Verhoog (verlaag) de voorgeprogrammeerde waarde van de kamertemperatuur. Zie "<a href="#">4.7.1 Voorgeprogrammeerde waarden gebruiken</a>" op pagina 12.</li><li>▪ Pas het programma van de kamertemperatuur aan. Zie "<a href="#">4.7.3 Programma's gebruiken en programmeren</a>" op pagina 13 en "<a href="#">4.7.4 Programmascherm: voorbeeld</a>" op pagina 14.</li></ul>
De gewenste kamertemperatuur kan niet bereikt worden.	Verhoog de gewenste aanvoertemperatuur in functie van het warmteafgiftesysteem. Zie " <a href="#">4.4.5 De gewenste aanvoertemperatuur wijzigen</a> " op pagina 8.
De weersafhankelijke curve is niet correct ingesteld.	Pas de weersafhankelijke curve aan. Zie " <a href="#">4.8 Weersafhankelijke werking</a> " op pagina 16.

## 8 Verplaatsen



### 7.4 Symptoom: het water uit de kraan is te koud

Mogelijke oorzaak	Wat te doen
U hebt geen warm tapwater meer door een ongewoon hoog verbruik.	Indien u onmiddellijk warm tapwater nodig hebt, activeer de <b>Krachtig</b> verwarmen van de warmtapwatertank. Hierdoor verbruikt u echter extra energie. Zie "4.5.6 Krachtige warm tapwaterwerking gebruiken" op pagina 10.
De gewenste warmtapwatertanktemperatuur is te laag.	Indien de problemen dagelijks terugkomen, doe dan een van de volgende zaken: <ul style="list-style-type: none"><li>Verhoog de voorgeprogrammeerde waarde van de warmtapwatertanktemperatuur. Zie "4.7.1 Voorgeprogrammeerde waarden gebruiken" op pagina 12.</li><li>Pas het programma van de warmtapwatertanktemperatuur aan. <b>Voorbeeld:</b> Programmeer om de warmtapwatertank extra op te warmen tot een voorgeprogrammeerde waarde (Instelpunt Eco bedrijf = een lagere tanktemperatuur) overdag. Zie "4.7.3 Programma's gebruiken en programmeren" op pagina 13 en "4.7.4 Programmascherm: voorbeeld" op pagina 14.</li></ul>

### 7.5 Symptoom: Storing in de warmtepomp

Indien de warmtepomp weigert te werken, kan de back-upverwarming en/of boosterverwarming als noodverwarming werken en al dan niet automatisch de volledige warmtebelasting overnemen.

- Wanneer automatische noodstop is ingesteld op Automatisch en er zich een storing voordoet in de warmtepomp:
  - Voor EHVH/X: De back-upverwarming zal automatisch de warmtebelasting en de warm tapwaterproductie overnemen
  - Voor EHBH/X: De back-upverwarming zal automatisch de warmtebelasting overnemen en de boosterverwarming in de optionele tank zal automatisch de productie van warm tapwater overnemen.
- Wanneer automatische noodstop is ingesteld op Handmatig en er zich een storing voordoet in de warmtepomp, stoppen het aanmaken van warm tapwater en het verwarmen van ruimten en moet het systeem handmatig worden hersteld via de gebruikersinterface. Om de werking handmatig te herstellen, gaat u naar het Storing hoofdmenu-scherm, waar de gebruikersinterface u dan zal vragen of de back-upverwarming en/of de boosterverwarming de volledige warmtebelasting al dan niet moet overnemen.

Als er zich een storing in de warmtepomp voordoet, zal  of  op de gebruikersinterface verschijnen.



Mogelijke oorzaak	Wat te doen
De warmtepomp is beschadigd.	Zie "7.1 De help-tekst weergeven in geval van een storing" op pagina 19.



#### INFORMATIE

Wanneer de back-upverwarming of de boosterverwarming de volledige warmtebelasting overneemt, zal het elektriciteitsverbruik aanzienlijk stijgen.



### 7.6 Symptoom: Het systeem maakt gorgelende geluiden na de inbedrijfstelling

Mogelijke oorzaak	Wat te doen
Er zit lucht in het systeem.	Ontlucht het systeem. <sup>(a)</sup>
Diverse storingen.	Controleer of  of  op het startscherm van de gebruikersinterface verschijnt. Zie "7.1 De help-tekst weergeven in geval van een storing" op pagina 19 voor meer informatie over de storing.

- (a) We raden aan om te ontlichten met de ontlichtingsfunctie van de unit (uit te voeren door de installateur). Als u de warmteafgevers of verdeelstukken ontlicht, dient u op het volgende te letten:



#### WAARSCHUWING

**Warmteafgevers of verdeelstukken ontlichten.** Vooraleer u warmteafgevers of verdeelstukken ontlicht, moet u eerst controleren of  of  op het startscherm van de gebruikersinterface wordt weergegeven.

- Indien dit niet het geval is, mag u deze onmiddellijk ontlichten.
- Indien dit wel het geval is, zorg ervoor dat de kamer waarin u wilt ontlichten voldoende verlucht wordt. **Reden:** Er kan koelmiddel in het watercircuit lekken en dus ook in de kamer wanneer u de warmteafgevers of verdeelstukken ontlicht.

## 8 Verplaatsen

### 8.1 Overzicht: verplaatsen

Indien u onderdelen van uw systeem (de gebruikersinterface, de binneneenheid, de buitenunit, de warmtapwatertank, enz.) wilt verplaatsen, contacteer uw installateur. U vindt het contact/helpdesknnummer via de gebruikersinterface.

## 9 Als afval verwijderen



#### OPMERKING

Probeer het systeem NIET zelf te ontmantelen: het ontmantelen van het systeem en het behandelen van het koelmiddel, van olie en van andere onderdelen MOETEN conform met de geldende wetgeving uitgevoerd worden. De units MOETEN voor hergebruik, recyclage en terugwinning bij een gespecialiseerd behandelingsbedrijf worden behandeld.

## 10 Verklarende woordenlijst

**WTW = warm tapwater**

Warm water gebruikt, in elk type van gebouw, voor huishoudelijke doeleinden.

**AWT = Aanvoertemperatuur**

De watertemperatuur aan de wateruitgang van de warmtepomp.

**Dealer**

Verdeler die het product verkoopt.

**Erkende installateur**

Technisch bekwaam persoon met een erkenning om het product te installeren.

**Gebruiker**

Persoon die de eigenaar is van het product en/of die het product gebruikt.

**Geldende wetgeving**

Alle geldende internationale, Europese, nationale en plaatselijke richtlijnen, wetten, reglementen en/of voorschriften betreffende een bepaald product of domein.

**Onderhoudsbedrijf**

Bedrijf dat bevoegd is om de vereiste service voor het product uit te voeren of te coördineren.

**Installatiehandleiding**

Handleiding met instructies betreffende het installeren, het configureren en het onderhouden van een bepaald product of een bepaalde toepassing.

**Gebruiksaanwijzing**

Instructiehandleiding voor een bepaald product of een bepaalde toepassing waarin wordt uitgelegd hoe het product of de toepassing moet worden gebruikt.

**Accessoires**

Labels, handleidingen, informatiefiches, apparatuur en uitrustingen die met het product worden meegeleverd en die volgens de instructies in de meegeleverde documentatie geïnstalleerd moeten worden.

**Optionele apparatuur**

Door Daikin gemaakte of goedgekeurde apparatuur en uitrustingen die met het product volgens de instructies in de meegeleverde documentatie gecombineerd mogen worden.

**Ter plaatse te voorzien**

NIET door Daikin gemaakte apparatuur en uitrustingen die met het product volgens de instructies in de meegeleverde documentatie gecombineerd mogen worden.

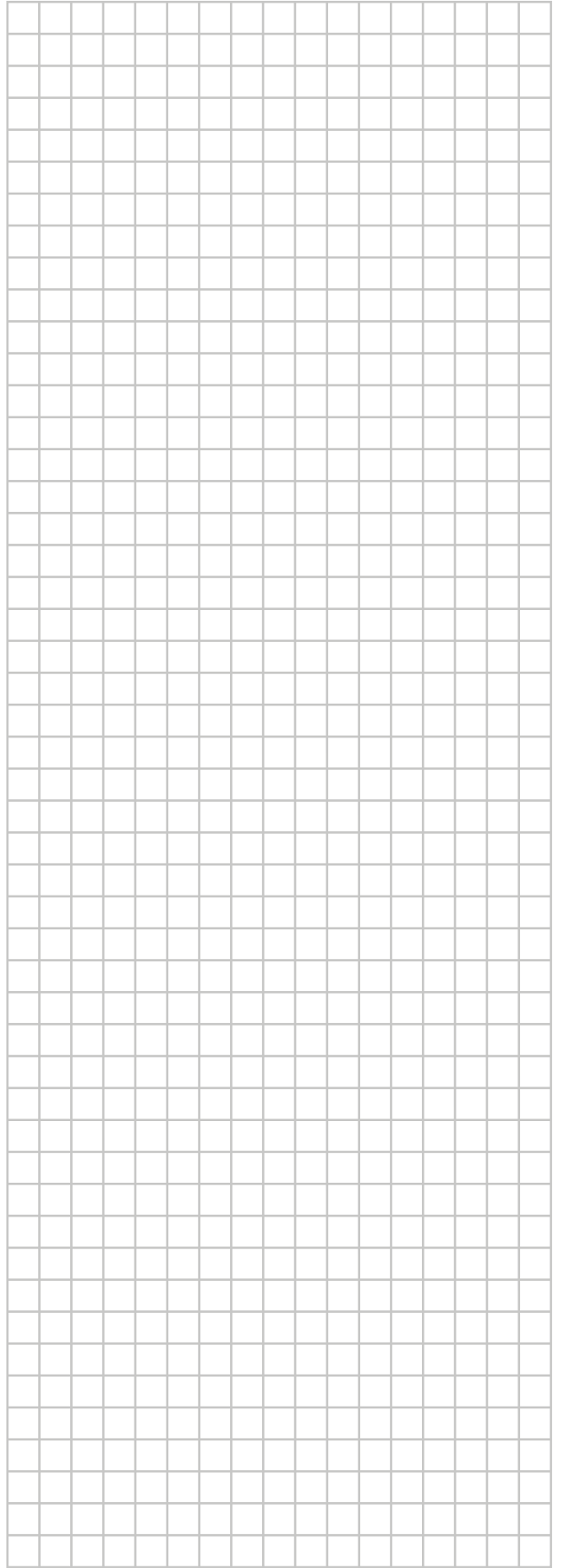
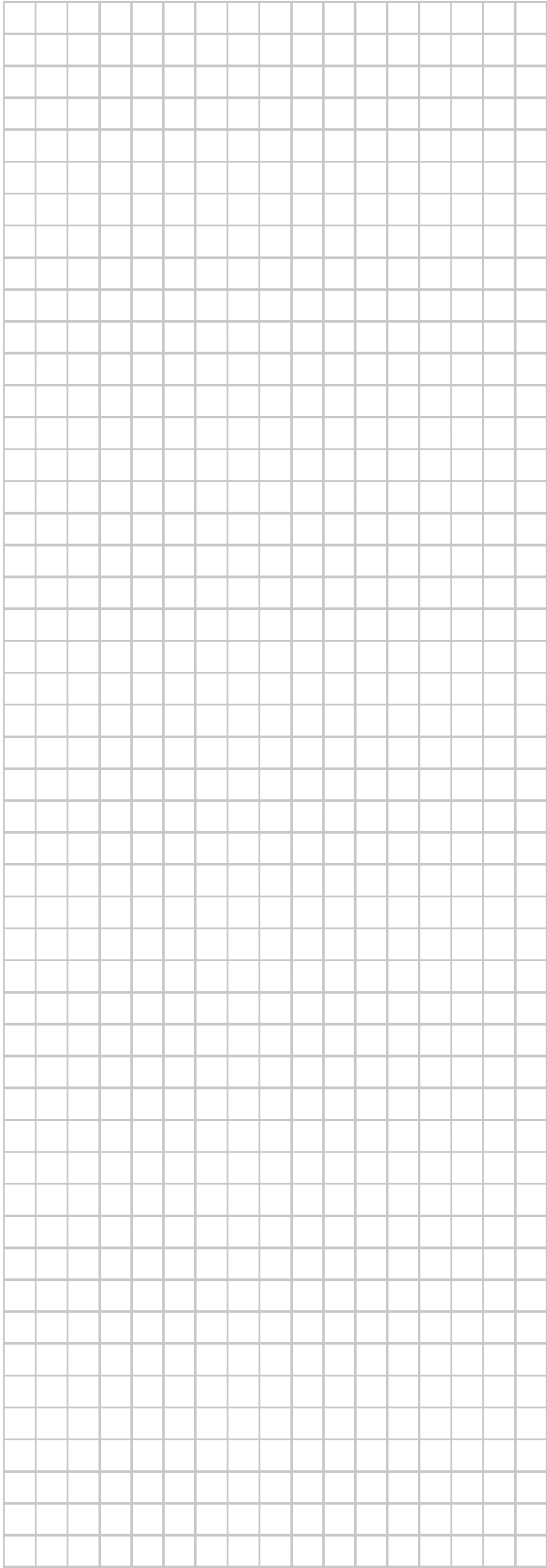

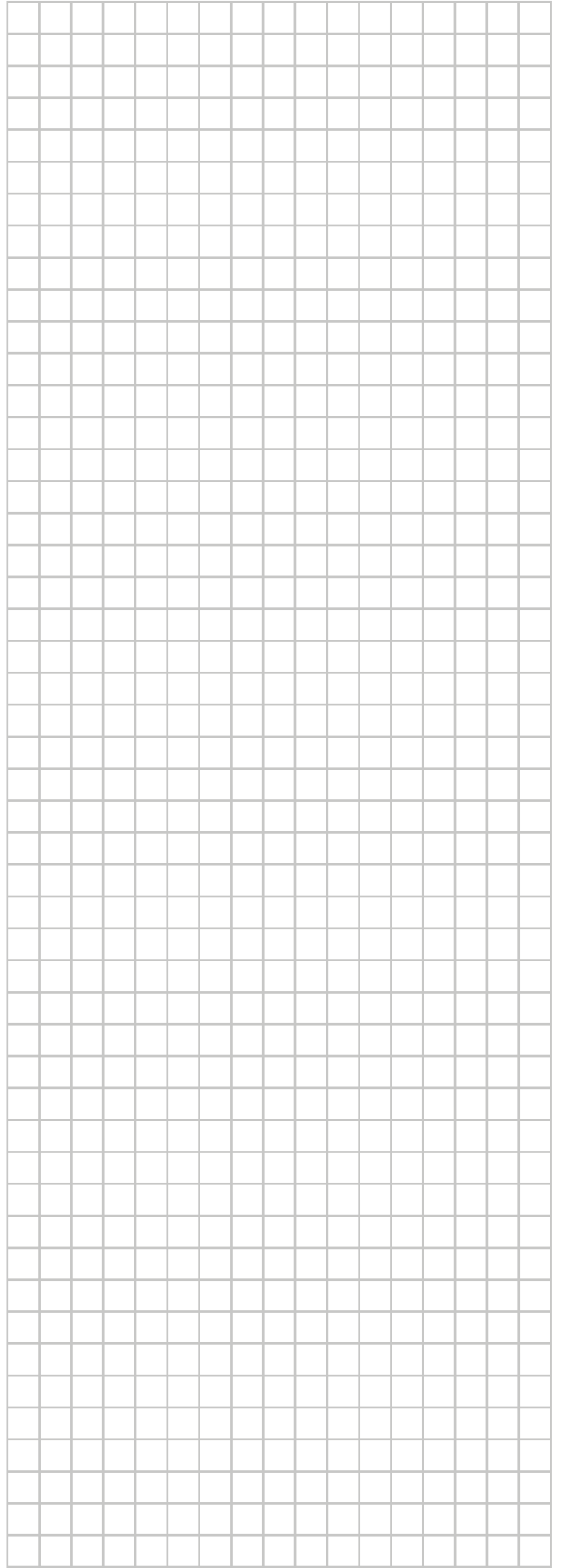
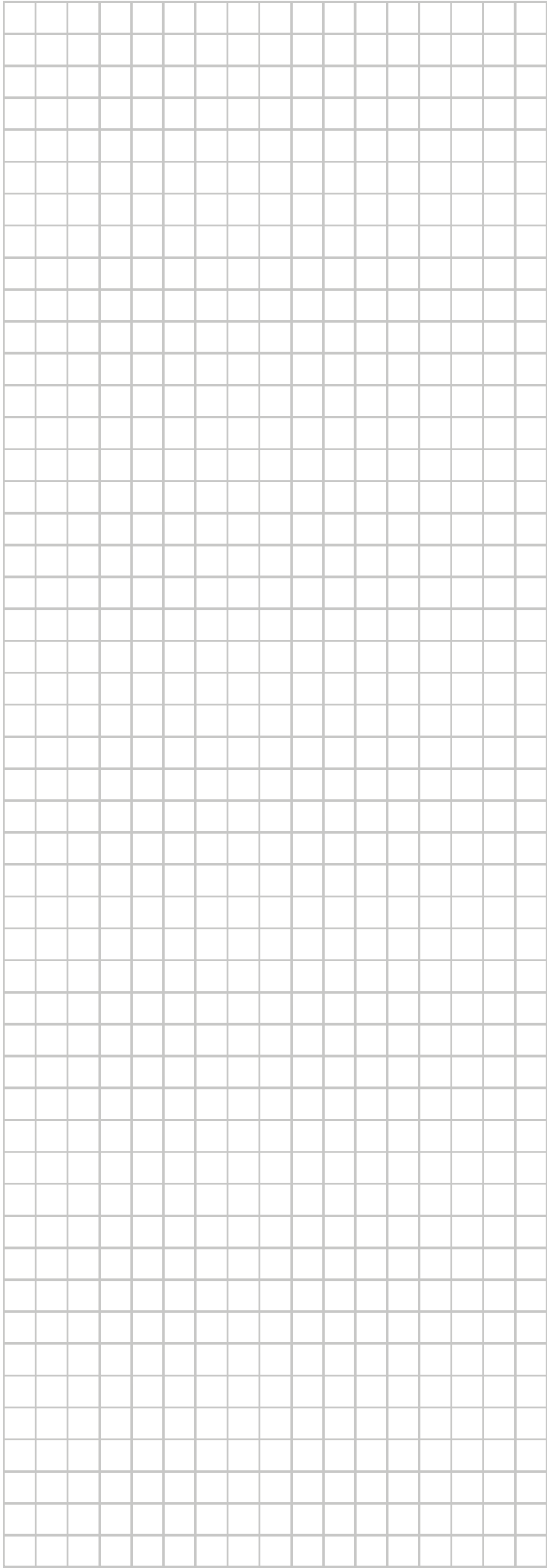

**ERC**

Copyright 2017 Daikin

**DAIKIN EUROPE N.V.**  
Zandvoordestraat 300, B-8400 Oostende, Belgium

4P495250-1B 2019.06